

使用說明書

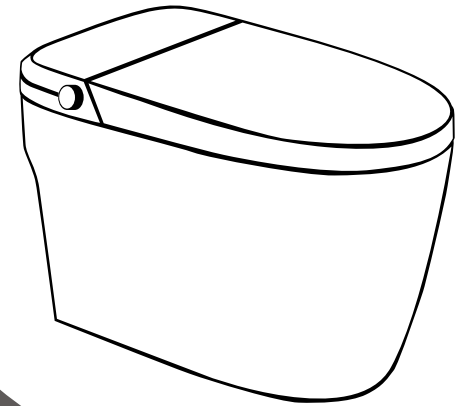

INTELLIGENT TOILET  
智能馬桶

**SANITARY WARE**  
The installation instructions

# 目錄

安全須知 .....	01
安全注意事項 .....	02
部件名稱/材料清單 .....	04
產品安裝 .....	06
遙控器使用說明 .....	09
技術規格 .....	12
報修注意事項 .....	13

· 請務必在使用前仔細閱讀說明書及相關圖解  
· 實物與插圖可能有差異

## 安全須知







- 為了您正確使用本產品，請先認真閱讀本說明書。
- 使用若有疑問，請與當地銷售商或代理商聯絡。  
[本產品的額定電壓為110V，使用前請務必確認。]
- 為提高性能，可在未預告情況下改變產品規格。  
為了您和他人的安全，避免受到不必要的危害和損失，請嚴格遵守以下提示以正確使用本產品。

### 警告

表示警示您如何避免造成人身傷害。

### 注意

表示必須遵守或避免一些操作以防止損壞設備或其他物品。  
須遵守的內容標誌說明如下：

標誌	 警告
	禁止自行拆卸，修理或改造產品，否則可能會造成故障。
	請勿將水或清潔劑噴灑於產品本體或電源插頭上，否則可能會引起觸電或故障。
	請勿用濕手拔電源插頭，可能會觸電。
	請確認所用水源是乾淨的，水壓符合使用要求。
 必須遵守	<ol style="list-style-type: none"><li>1.本產品屬於電器類產品，請勿放置於長期易被淋水的地方。</li><li>2.請使用1800W以上的插座。</li><li>3.請確定產品的電源插座一定為110V/60Hz 產品的電源插座一定要接地。</li><li>4.遙控器電池採用2顆1.5V乾電池。</li><li>5.如果電源線損壞，必須用專用電源線或從其製造機構 或維修部購買專用配件更換。</li><li>6.請使用本產品所配備的配件及連接水管。</li></ol>

## 安全注意事項

為了能正確的使用，避免發生危險或損傷，請務必遵守以下事項！

⊘ 禁止事項    ● 必須實施事項  
⊘ 禁止使用    ⊘ 禁止濕手  
⊘ 禁止明火    ⊘ 禁止拆卸  
⊘ 禁止淋水    ⊘ 連接接地線  
⚡ 必須實行

本欄圖示的註釋！

**禁止濕手**

禁止濕手觸摸電源插座及插頭  
濕手觸摸可能造成觸電



**禁止使用損壞的電源插座或電插頭**

如遇部件損壞情況立即與客戶服務中心聯繫。

■ 有引起觸電、短路、火災之危險



**禁止明火**

禁止明火(煙頭等)接近智能馬桶！  
■ 易引起火災！



**禁止使智能馬桶淋水或受潮**

■ 會引起火災或觸電



**請使用有接地端子的插座**

否則可能會引起故障或觸電

■ 對未接地的插座，請務必委託維修公司採取接地措施後再使用。  
■ 另行購買插座時，請務必購買接地插座。

連接接地線

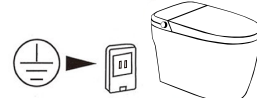

**請使用專用迴路**

■ 避免插座過熱等現象的發生。  
■ 避免使用不清潔或潮濕的電源插座。  
■ 保證電源插頭與插座的接觸良好。

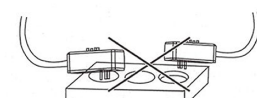

**禁止使用工業用水或回收水**

■ 以免發生皮膚傷害



**切勿擅自拆解、修理或改裝機身**

■ 會造成火災或觸電



**有異味或異常聲響時請立即拔下電源插頭**

■ 立即拔下電源插頭  
■ 請及時與客戶服務中心聯絡

必須實行

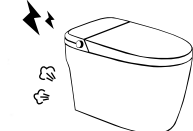

**請注意低溫燙傷**

■ 即使溫度不高，但長時間接觸座圈上的相同位置，也可能發生低溫燙傷事故。  
■ 以下族群敬請注意。  
幼兒、老人、患者、無自主行為能力、醉酒之人、過度疲勞之人。

※一旦發生低溫燙傷請即時就醫。

禁止

**請勿踩踏馬桶蓋或放置重物**

■ 強大的衝擊力會導致故障發生，不要攀扶或踩踏機身、控制面板，以免使其受損或發生人身傷害。  
■ 兒童不易玩耍器具



禁止

**避免使排泄物污染噴嘴**

■ 會成為出現異味或故障的原因。

必須實行



**雷電天氣下，請拔下電源插頭**

必須實行

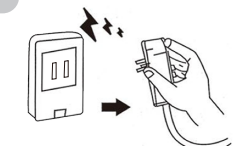

**請勿劇烈開啟或馬桶蓋**

■ 會造成故障發生。

必須實行



**請勿倚靠馬桶蓋及控制面板**

■ 會成為故障及破損的原因。

注意



## ⚠ 注意

1. 嚴禁踩踏本體及座蓋。
2. 請勿使用香蕉水、汽油、藥品、清潔器或殺蟲劑擦拭本產品。
3. 長時間坐在智能馬桶蓋上，請把座溫調至低溫，避免灼傷。  
以下族群敬請注意低溫燙傷：幼兒、老人、患者，無自主行為能力者，以及服用含有安眠成分藥物的人，醉酒的人，過度疲勞的人。
4. 產品通電未供水時，請勿啟用產品，以免造成加熱管乾燒故障。
5. 本產品開箱後，嚴禁倒置。

## 部件名稱

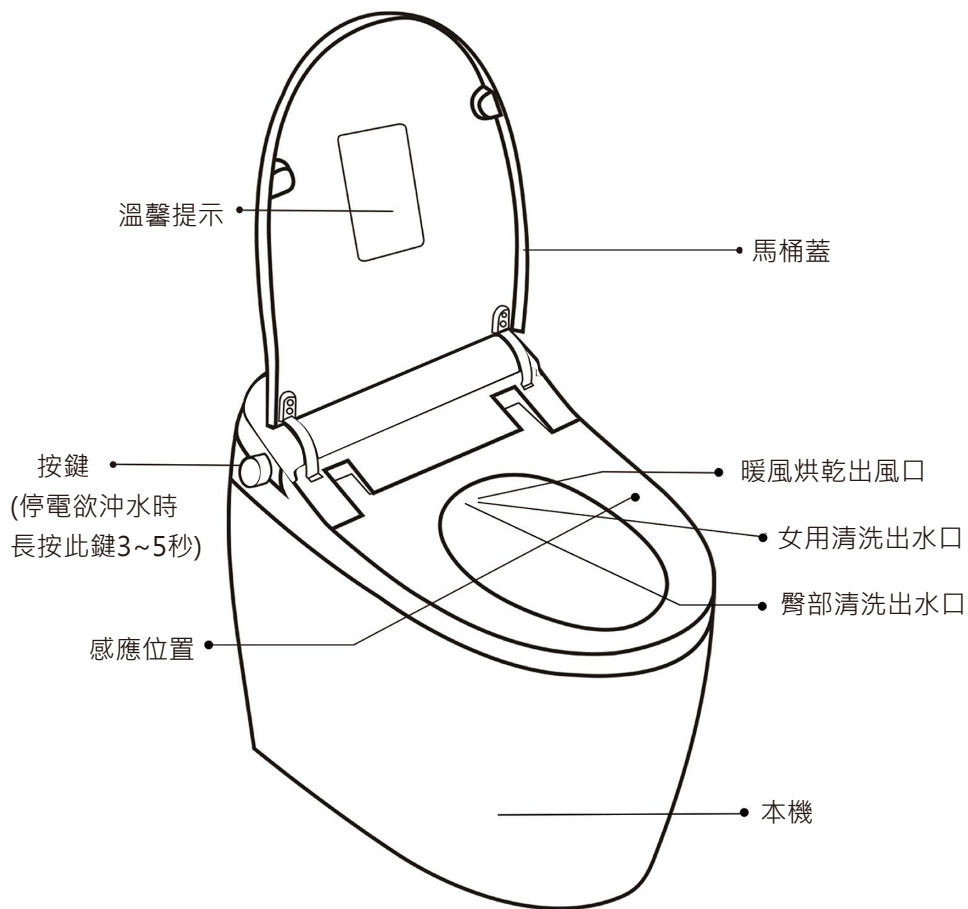

### ※各電線接頭說明



(註：以上智能馬桶只是其中外形之一，具體以實物為準。)

## 材料清單

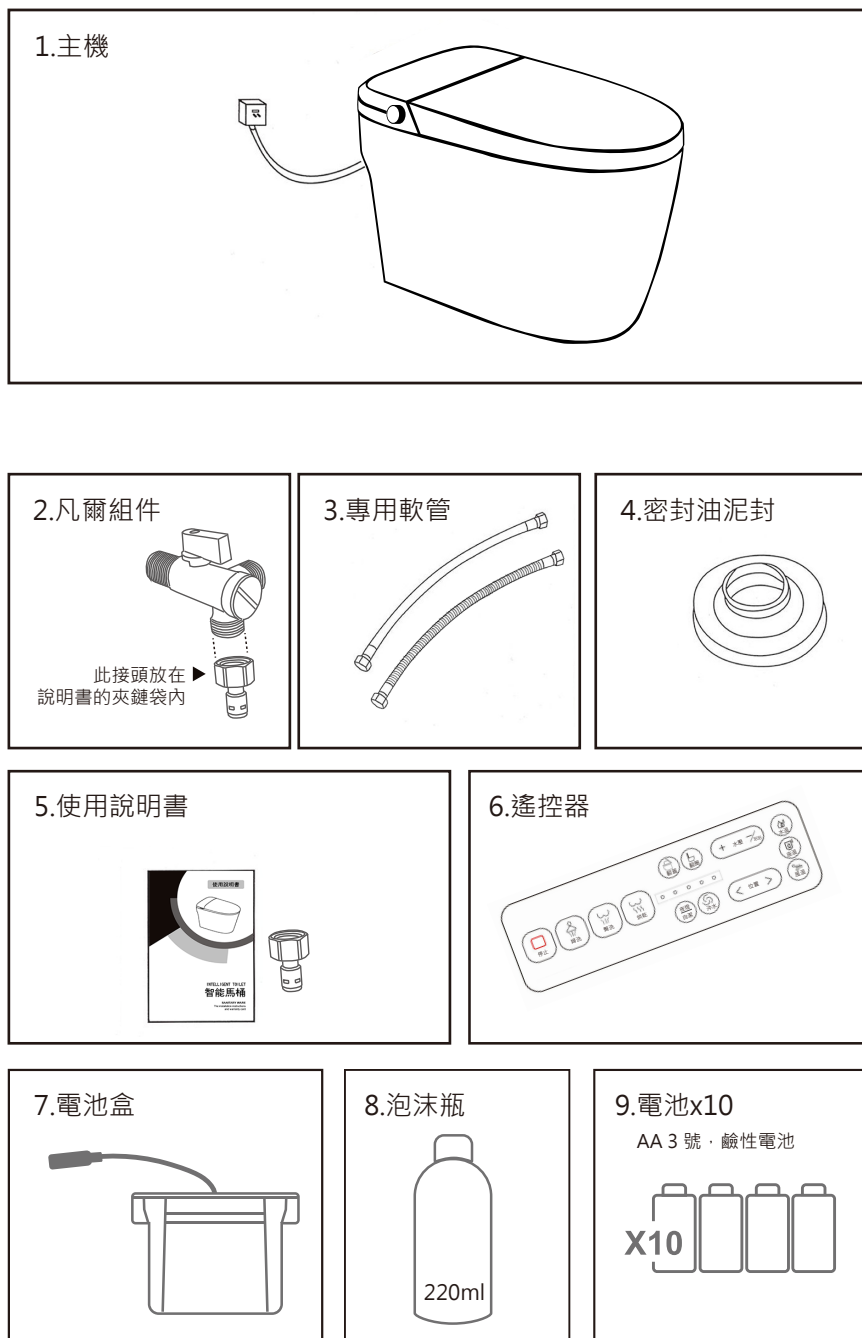

## 產品安裝

### 施工要點及各部名稱

圖如1所示，此圖為在施工中主要部件和施工要點。



圖1

### 一、安裝前準備

安裝人員需備工具：活動板手、木工用水平尺、十字螺絲起子、矽利康槍、矽利康、止洩帶、捲尺、直角尺、電鑽、鑽頭

### 二、安裝步驟

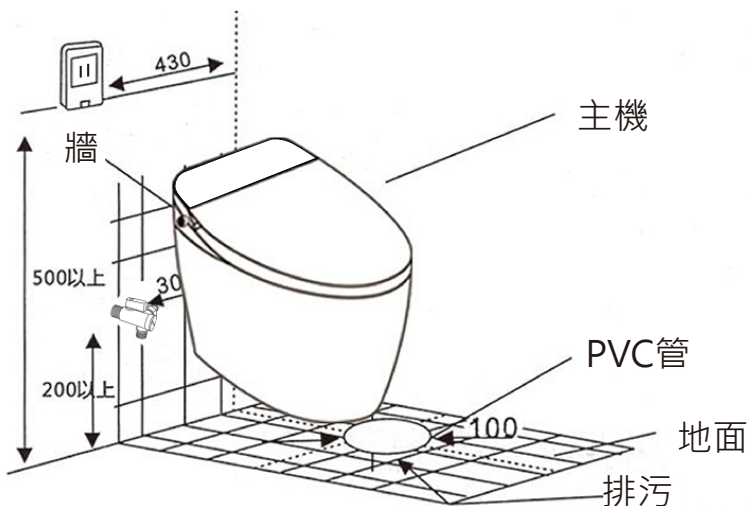
於地面標示出排水口的中心線，依馬桶尺寸，在牆面適當的位置安裝三角凡爾。

- 安裝三角凡爾(如圖1)
  - 施工安裝說明(如圖2、圖3、圖4)
- A 將牆面對齊排水管中心線(有管距305mm、400mm及180mm可選擇)。
- B 描繪出中心孔的位置(依實際所需選擇安裝孔)。
- C 輕輕側翻馬桶，將配件密封圈帶油泥的一面緊壓到馬桶底部排污口。
- D 將排汗孔對齊排水口垂直位置。
- E 將泡沫瓶蓋打開，接上泡沫盾接頭。(圖5)
- F 將電池裝入電池盒，並將之與電池盒接頭接上。(圖6)

圖2



圖4

圖5

### 安裝馬桶

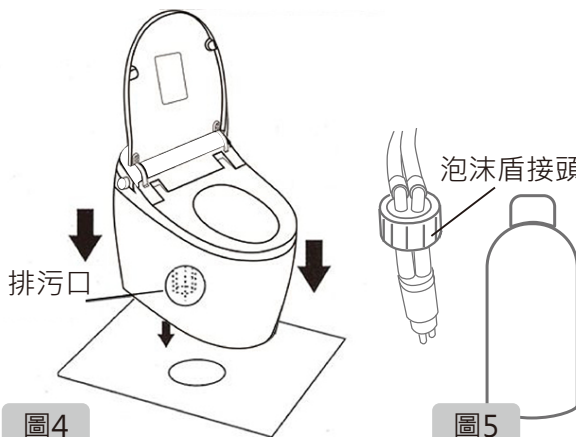
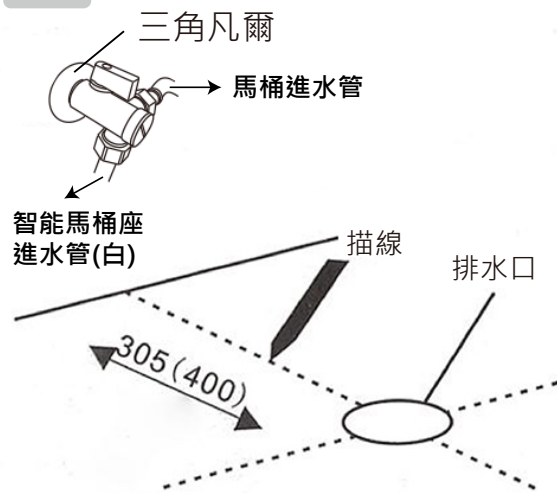

請務必依此圖示安裝，以免智能功能無法運作!!  
若因此安裝失誤本公司不負擔維修責任。



圖3

電池盒接頭

電池盒

圖6

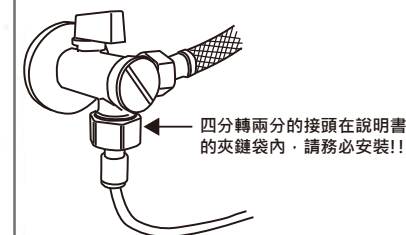
## 溫馨提示

1. 新裝修完的房子因管線內殘留泥、沙等雜物，易損壞機器及影響人體健康。  
請在安裝前將管內水約排放3分鐘後再進行安裝。
2. 請您選擇專業安裝人員安裝本產品，安裝後請仔細檢查各部位是否安裝正確。  
待48小時矽利康完全固化後方可使用。
3. 連接水管打開凡爾後，如新品出現噴槍流水，請插上電源，噴槍將自動重設並停止流水。
4. 拆卸時請務必先關閉電源和水源。
5. 使用清洗功能中如遇停電，切勿強制移動噴桿。來電後功能將自我檢測恢復正常。
6. 請務必使用本公司提供之專用三角凡爾及配件。

## 警告

1. 智能馬桶配件出廠已調整完畢，嚴禁私自拆裝。請使用我司所提供之配件及管材，舊有配件及管材請勿重覆利用。如有問題請聯絡當地經銷商或總公司售後服務部。
2. 本使用說明書一切內容，均以印刷時產品的最新情況為主，公司保留更改的權利，不再另行通知。

## 清洗凡爾

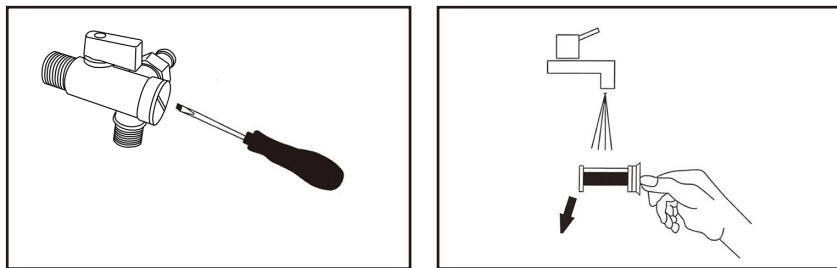

關閉凡爾開關，用一字螺絲起子或者硬幣工具擰開後蓋開關，取出過濾網清洗。

## 遙控使用說明

### 1. 遙控器對頻

長按馬桶左側沖水按鍵進入對頻，馬桶發出嗶嗶兩聲後按遙控器任一按鍵進行對頻。

### 2. 離座自動沖水的開啟與關閉

長按沖水鍵3秒，開啟關閉離座沖水。

### 3. 雷達距離的5檔調整

長按烘乾鍵3秒，水壓加減調整擋位。

(關閉,L1,L2,L3,4。預設L2)按停止鍵保存，或間隔30秒保存資料。

### 4. 自動開關蓋的開啟與關閉

長按翻蓋鍵，開啟或關閉自動開關蓋功能。

### 5. 著座潤壁功能的開啟與關閉

長按座溫3秒，潤壁開啟嗶一聲，潤壁關閉嗶兩聲。

### 6. 氣氛燈的開啟與關閉

長按位置的“>”鍵3秒，氣氛燈開啟嗶一聲，氣氛燈關閉嗶兩聲。

### 7. 腳感知器的開啟與關閉

長按遙控器上的風溫鍵，可開啟或關閉腳感功能。

### 8. 著座泡泡的開啟與關閉

長按遙控器上的“水壓+”可嗶一聲開啟或嗶兩聲關閉入座自動出泡泡的功能。

## 遙控器功能簡介

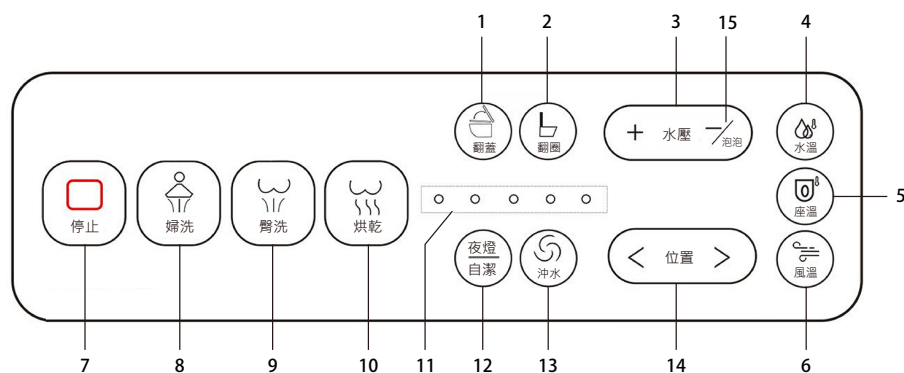

1.翻蓋

2.翻圈

3.水壓

4.水溫

5.座溫

6.風溫

7.停止

8.婦洗

9.臀洗

10.烘乾

11.指示燈

12.夜燈/自潔

13.沖水

14.位置

15.泡沫功能

1.翻蓋：開啟或關閉座蓋。

座蓋在關閉狀態下，按此鍵可開啟座蓋；再按下此鍵，可座蓋關閉。

2.翻圈：開啟或關閉座圈。

座蓋在關閉狀態下，按此鍵可開啟座圈；再按下此鍵，可座圈關閉。

3.水壓：調整清洗中噴槍水柱強弱，共4檔。

4.水溫：用於調整清洗模式下的水溫溫度。

調整方式為循環調節，共5檔（31、33、35、37、39℃）。

5.座溫：用於調整座圈溫度高低。

調整方式為循環調節，共5檔（32、34、36、38、40℃）。

6.風溫：用於調節烘乾模式下的風溫溫度。

調整方式為循環調節，共3檔（45、50、55℃）。

7.停止：停止目前正在使用的功能。長按可開啟或關閉主機電源。

8.婦洗：進入婦洗模式，預設開啟移動清洗功能。

再次按下此鍵，關閉移動清洗功能，切換到常規清洗模式。

9.臀洗：進入臀洗模式，預設開啟移動清洗功能。

再次按下此鍵，關閉移動清洗功能，切換到常規清洗模式。

10.烘乾：開啟或關閉烘乾功能。

11.指示燈：顯示各功能目前檔數。

12.夜燈/自潔：短按開啟或關閉照明燈。

長按開啟噴槍自潔功能，持續約60秒後自動停止。

13.沖水：執行一次馬桶沖水。

14.位置：調整清洗中噴槍前後位置，共4檔。

15. 泡泡：長按使用泡沫功能。

## 技術規格

供水	方式	直接與自來水管連接
	動壓	0.15MPa-0.75MPa(1.5kgf/m <sup>2</sup> -7.5kgf/m <sup>2</sup> )
清洗裝置	臀部清洗水量	0.5L/min-0.9L/min
	女用清洗水量	0.5L/min-0.9L/min
	加熱方式	瞬熱式
	溫度調節	常溫/31°C/33°C/35°C/37°C/39°C
	加熱功率	1450W
	安全裝置	溫度開關/溫度保險絲
座圈加熱裝置	溫度調節	常溫/32°C/34°C/36°C/38°C/40°C
座圈加熱裝置	加熱功率	45W
	安全裝置	可恢復/溫度保險絲/熔斷保險絲
暖風烘乾 加熱裝置	溫度調節	常溫/31°C/33°C/35°C/45°C/50°C/55°C
	加熱功率	200W
	安全裝置	可恢復/溫度保險絲/熔斷保險絲
其他安全裝置		漏電保護器

## 報修注意事項

症狀	檢查方法	對策
完全不啟動	是否停電或電源插座未連接	請確認插入電源插頭
		請拔出電源插頭重新插入
沖洗不出水或出水不順	是否停水或供水閥關閉	請檢查水源開啟供水閥
	供水過濾網是否被堵塞	請清洗過濾網
	噴頭是否有水垢阻塞	請用牙刷清洗噴頭
漏水	供水管連接部分是否已旋緊	請將供水管連接處旋緊
水溫、座圈涼	水溫、座圈溫度是否調至常溫	請重新調整溫度

## 規格參數

**智能馬桶**  IPX4  
Intelligengt bidet

額定電壓：110V~	電擊防護類別
額定頻率：60Hz	名義用水量≤6.0L
額定功率：1450W	最大功率：1650W

額定功率條件：  
入水溫度15°C,出水溫度設定為最高檔,流量請至最大檔